



Laitteen ohjevideoon QR koodin kautta tai linkki: <http://bit.do/smoolaitte>

FIT & FRESH Smoothie käyttöohje • manual

Yhden säiliön laite

Kapasiteetti: 1 x 5 litraa
Ulkomitat: lev. 20 cm, syv. 50 cm,
kork. 62 cm
Sähköliitäntä: 230V/1/50
Sähkökulutus: 460 W
Paino: 23 kg netto

Kahden säiliön laite

Kapasiteetti: 2 x 5 litraa
Ulkomitat: lev. 40 cm,
syv. 50 cm, kork. 62 cm
sähköliitäntä: 230 V / 1/50 Hz
Sähkön kulutus: 740 W
Paino: 41 kg netto

Kolmen säiliön laite

Kapasiteetti: 3 x 5 litraa
ulkomitat: lev. 60 cm,
syv. 50 cm, kork. 62 cm
Sähköliitäntä: 230 V / 1/50 Hz
Sähkön kulutus: 1100 W
Paino: 57 kg netto

1-bowl machine

Capacity: 1 x 5 liter
External dimensions: width. 20 cm, depth. 50 cm
height 62 cm
Electricity connection: 230 V / 1/50 Hz
Electricity consumption: 460 W
Weight: 23 kg net

2-bowl machine

Capacity: 2 x 5 liter
External dimensions: width. 40 cm,
depth. 50 cm height 62 cm
Electricity connection: 230 V / 1/50 Hz
Electricity consumption: 740 W
Weight: 41 kg net

3-bowl machine

Capacity: 3 x 5 liter
External dimensions: width 60 cm,
depth 50 cm, height 62 cm
Electricity connection: 230 V / 1/50 Hz
Electricity consumption: 1100 W
Weight: 57 kg net



Qr koodin kautta tarvike tilaukset tai osoitteesta www.snackfood.fi/tilaukset
Supply orders use QR code or www.snackfood.fi/tilaukset

**ASENNUS****INSTALLATION****VAROITUS!**

Käsitellessäsi laitetta älä koskaan nosta sitä säiliöistä tai höyrystin sylintereistä.

Valmistaja ei vastaa vahingoista, jotka syntyvät laitteen väärästä käsittelystä.

WARNING!

When handling the machine don't ever lift it from the bowl or evaporator cylinder.

Producer is not responsible for accidents that are caused by handling the machine incorrectly.

1. Pura pakkaus:

Käännä kuljetuspakkaus ylösalaisin ja avaa pakkauksen pohja, käännä pakkauksen taitokset auki ja käännä pakkaus takaisin oikein päin. Nosta laatikko pois koneen päältä ja poista kuljetustuet laitteen sivuilta.

1. Take the package apart:

Turn the delivery package upside down and open the bottom of the package, turn the package's folds open and turn the package the right way, then lift the box off of the machine and remove the transportation subsidies from the sides of the machine.

2. Tarkista onko laitteessa vaurioita, mikäli toteat vaurioita laitteessa, ota heti yhteys SnackFoodiin.

2. Check to see if the machine has damaging, in case you find damage, contact us immediately at SnackFood.

3. Aseta laite pöytätasolle, joka on riittävän tukeva ottaen huomioon laitteen ja smoothien yhteispaino. 35-85 kg.

3. Place machine on to a desk that is strong enough to hold the machine and Smoothie weight 35-85 kg.

ÄLÄ NOSTA LAITETTA YKSIN!

DO NOT LIFT THE MACHINE BY YOURSELF!

4. Varmista, että laitteella on riittävästi ilmatilaa. Molemmilla laitteiden sivuilla ja takana pitää olla vapaata ilmatilaa vähintään 15 cm.

4. Make sure that the machine has breathing space. Both of the machine's sides and on the back have to have free space within 15 cm.

5. Tarkista, että laitteen pohjassa olevat jalkaruuvit on kiinnitetty kunnolla.

5. Make sure that the bottom of the machine has foot screws that are properly attached.

6. Puhdista laite tämän ohjeen mukaisesti.

6. Wash the machine according to the instructions.

Katso kohdasta "PUHDISTUS".

Refer to "CLEANING".

7. Täytä säiliöt tuotteella maksimitasoon asti. Säiliössä olevista merkeistä näet täytöksen määrän.

7. Fill the bowls with the product to the maximum level. You can see where the maximum level is due to the marks on the bowl.

Älä ylitäytä. Aseta kannet paikoilleen.

Don't overfill. Place the lids into place.

HUOM!

Saadaksesi parhaan mahdollisen tuloksen käytä koneisiin SnackFood Oy:n toimittamaa FIT & FRESH Smoothie raaka-ainetta.

Attention!

To get the best possible results, use the SnackFood's FIT & FRESH Smoothie raw-material product.

**ASENNUS**

8. Ennen kuin liität laitteen sähköverkkoon tarkista, että asennuspaikan ja laitteen arvokilvessä ilmoitettu jännite ovat samat.

Liitä laite maadoitetulla pistokkeella yksivaiheverkkoon.

9. Käännä pääkytkin laitteen alta ON-asentoon.

10. Jätä kone aina päälle, kun raaka-aine on laitteessa. Jäähdytys pysähtyy automaattisesti, kun Smoothie on saavuttanut sopivan paksuuden. Sekoittaja jatkaa pyörimistä.

HUOM!

Smoothien jäähtymisnopeus vaihtelee riippuen ympäröivän huonetilan ja raaka-aineen (juoman) sisäisestä lämpötilasta.

Normaali jäähtymisnopeus on 20 minuuttia koneen käynnistämisestä.

INSTALLATION

8. Before you connect the machine to a power outlet, make sure that the installation location and machine rating plate shows the same number as the told consumption.

Connect the machine to the grounded power outlet single-phase network.

9. Turn the main switch (under the machine) to the ON-position.

10. Always leave the machine on, when there is raw-material in the bowl. Freezing turns off automatically when the smoothie is a perfect texture. The mixer continues the mixing.

ATTENTION!

Smoothie's freezing speed changes depending on the room's and the raw-materials temperature.

The regular freezing time is 20 minutes from when you've turned on the machine.

SMOOTHIE LAITTEEN PUHDISTUS CLEANING THE DEVICE

Suosittellemme pesutoimia kerran viikossa. Ennen pesutoimia, tyhjennä laitteen säiliö Smoothiesta.

Toimi seuraavasti:

- valitse pesutoiminto etupaneelista (kuva 1)
- sammuta laite ON/OFF kytkimestä

1. poista annostelusuulake (kuva 2)

2. aseta pesukanisterin suuosa laitteen hanan alle ja tyhjennä säiliö vetämällä hanasta itseesi päin. Kaada käytetty Smoothie viemäriin. (kuva 3)

- täytä "likainen" säiliö puhtaalla lämpimällä vedellä
- anna laitteen käydä noin 10 minuuttia
- tyhjennä säiliöt puhdistuskanisteriin

3. Sammuta laite ON/OFF kytkimestä

We recommend cleaning once a week.

Before disassembly for washing, the dispenser must be emptied out of the product.

Proceed as follows:

- select the Cleaning operating mode (picture 1)

1. remove the mouthpiece from the bowl by dragging down (picture 2)

2. place a container under each tap and empty the bowls by pulling the bowl tap towards you. Pour the used Smoothie away down a drain. (picture 3)

- fill the bowl with water and
- allow the dispenser to operate in CLEANING mode for about 10 minutes. Then empty the bowl.
- hold down the key A to switch off the dispenser

3. Turn the ON/OFF SWITCH to OFF.

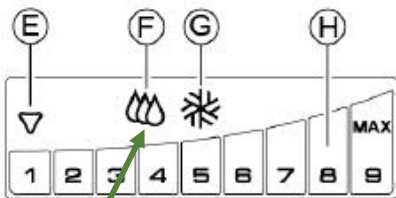

Kuva 1

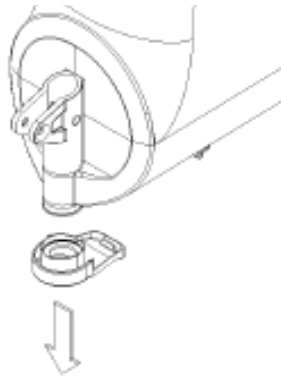

Kuva 2



Kuva 3

Aseta pesukanisterin suuosa tarkasti laitteen hanan alle. Tyhjennä säiliö juomasta vetämällä hanasta itseesi päin. Kaada "käytetty" Smoothie pois viemäriin.

Put the mouth of the water container precisely under the tap device. Clear the smoothie out of the bowl by pulling the bowl tap towards you. Pour the used smoothie away down a drain.

SnackFood

www.snackfood.fi

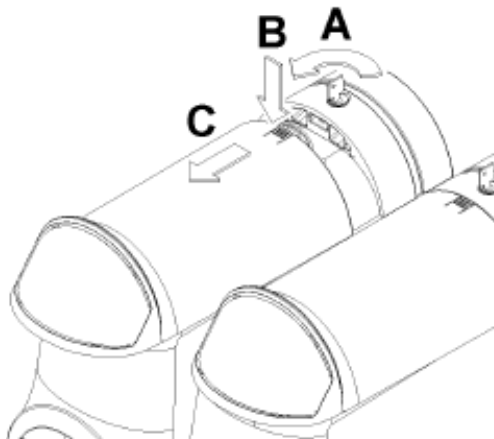

4. Säiliön kannen poistaminen. Paina kansiosan painiketta ja samalla vedä kantta itseesi päin. (kuvassa B ja C)

Removing the bowl lid. Press the button and at the same time pull the cover towards you. (B and C)

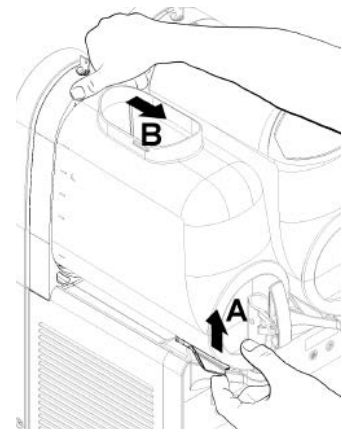

5. Säiliön poistaminen. Nosta sormilla säiliön alla olevia teräsnipsuja ylöspäin voimakkaasti.

Removing the bowl. Put your fingers under the clips and raise metal clips hardly up.

6. Vedä säiliötä itseesi päin ja vedä säiliö pois. (kuvassa A ja B)

Pull the bowl toward you and pull the bowl off. (A and B)

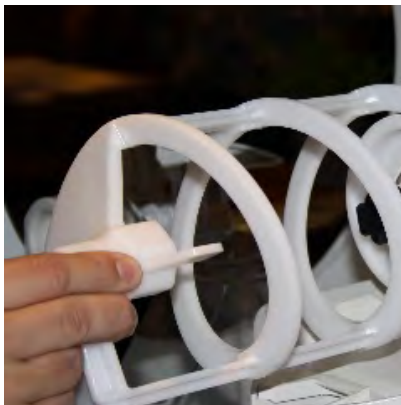

7. Vedä nesteen sekoitusvispilä pois. Pull off the mixer.



8. Laita vispilä säiliön sisään, pesuun varten. Pull the mixer into bowl and wash them.



9. Vedä magneetilla kiinnitetty nappiosa pois (voi olla tiukka) ja puhdista se. Pull the knob out and clean it.



10. Irroita suojalevy ja pese se.
Remove the cover plate and wash it.



11. Irroita säiliön tiiviste vetämällä pois ja pese se huolellisesti.
Remove the bowl gadget by pulling out and wash it carefully.



12. Irroita säiliön annostelukahvasta nappi vetämällä ja sormella työntämällä.
Remove the handle pin pulling and pushing it with your finger.



13. Irrota annostelukahva vetämällä ylöspäin. On tiukka.
Pull the handle out towards the top. It is hard to pull.

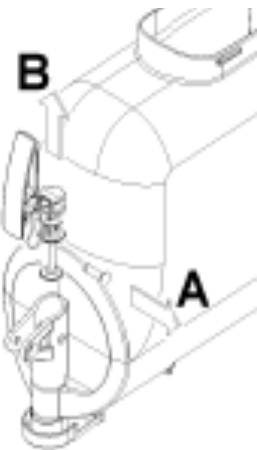

14. Annostelukahvan irroitus.
Lisää sivulla
How to pull the handle out.
MORE information on page 9.

15. Poista tippakaukalo. Laitteen osien pesu käsin miedolla tiskiaineella ja pehmeällä puhdistusliinalla ja harjalla. Kuivaa osat.

Osia ei saa pestä tiskikoneessa.

Remove the drip tray. Wash all parts by handwashing. Wash all with a mild dishwashing liquid and with a soft cloth and brush. DON'T USE DISHWASHER.





16. Pyyhi kaikki juoman kanssa tekemisissä olevat osat pyyhkien puhdistusliinalla.
Wipe all parts that have been in contact to the Smoothie. Use soft cleaning cloth.

17. Puhdista kone kauttaaltaan, ensin miedolla pesuaineliuoksella ja kostealla pyyhkeellä.
Clean the machine thoroughly. Use a mild dishwashing liquid with a soft cloth.



18. Kahden viikon välein irrota ja puhdista vedellä takana oleva ilmansuodatinkangas.

Every two weeks, remove and clean with water the air filter fabric in the back.

OSIEN RASVAAMINEN ELINTARVIKEVASELIINILLA USING SANITARY LUBRICANT TO THE MACHINE PARTS

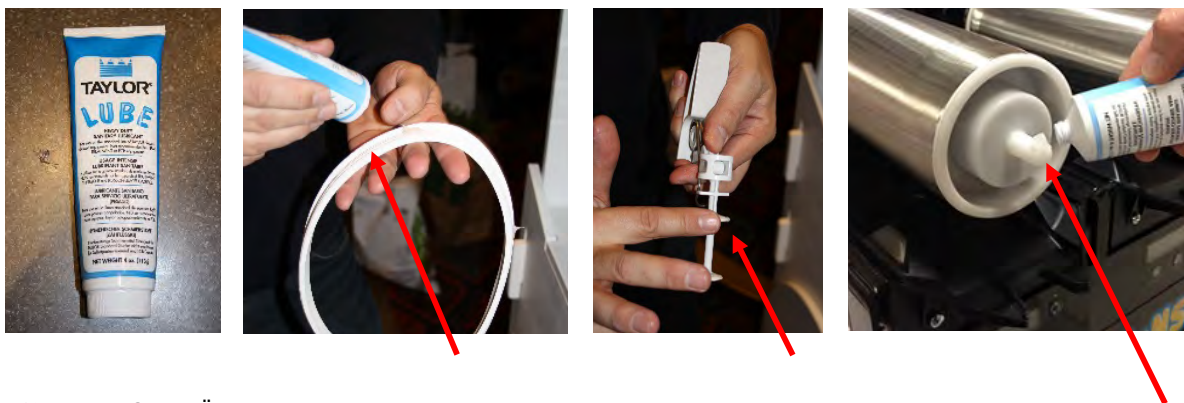

18. PUHDISTA KÄDET ennen osien rasvaamista. Laita elintarvikevaseliinia puhdistettuihin osiin: säiliön tiivisteeseen ja annostelukahvaan. Laita rasvaa myös jäähdytysputken päässä olevaan tappiin, johon magneettipää kiinnittyy.

Wash you hands before using the lubricant. Put sanitary lubricant on the clean parts: on the bowl gadget and on the handle. Put plenty of it on the handle. Remember to use lubricant on the cooling tube's pin, which the magnetic head is attached.

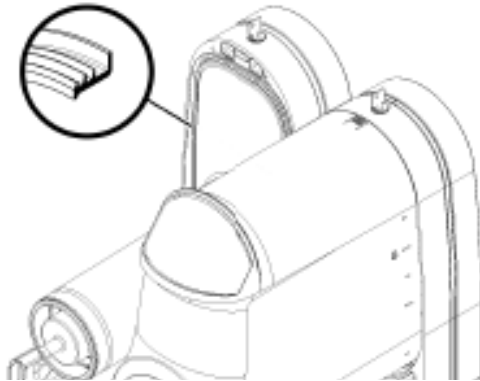

19. Kiinnitä puhdas ja rasvattu säiliön tiiviste paikoilleen.
Put some lubricant on the bowl gadget.
Put it into place.

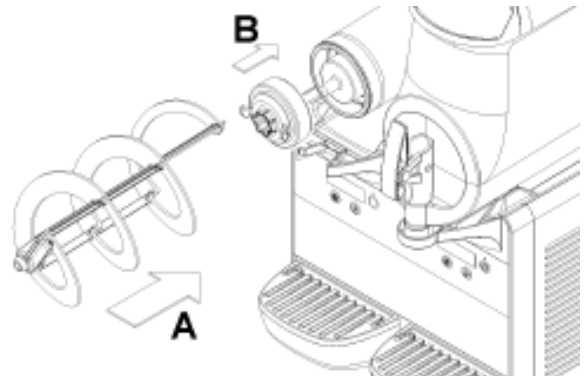

20. Osa B työnnä se paikalleen ja magneetti imaisee sen kiinni. Kiinnitä sekoitusvispilä A paikoilleen.
Part B - slide it into place and the magnet sucks it closed. A Attach the mixer into place.

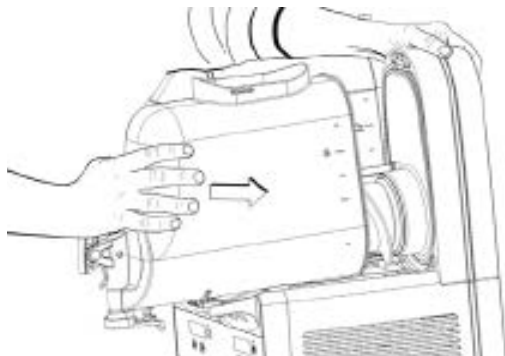

21. Asenna säiliö paikalleen työntämällä sitä taaksepäin ja varmista, että se loksahtaa paikalleen, kiinni tiivisteisiin.
Install the bowl by pushing it back and make sure it clicks into place, to catch the bowl gadget.

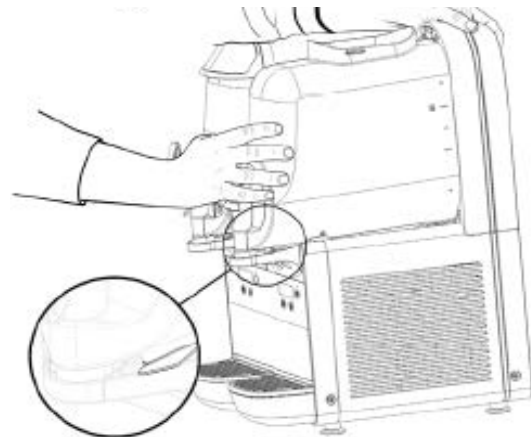

22. Lukitusvipu alenee, kunnes se nojaa annostelusuulakkeen pintaan.
The locking lever is lowered until it rests on the surface of the drip of the mouthpiece holders.

23. Kiinnitä rasvattu hana juomasäiliöön. Ensinnäkin painetaan osa B alaspäin ja sitten kiinnitetään pieni nappi takaisin paikoilleen.

Install the handle to the bowl. First Part B is pressed down, and then attached to the small knob back into place.





Katso lisätietoa kahvan kasaamisesta

kahvan kasaaminen, rasvaus ja kahvan kiinnitys laitteeseen
(linkit videoihin ovat ohessa alla tai qr-koodin kautta)

More information about the installation of the handle.

Videos are in YouTube. Use QR codes or web links below to see all videos.



<http://urly.fi/D8b>



<http://urly.fi/D8a>



<http://urly.fi/HN6>

JUOMASÄILIÖN DESINFOINTI ja LAITTEEN KASAAMINEN

Disinfection and assembling the device



24. Laita desinfiointiaine puhtaaseen vesiasiaan ja lisää 10 litraa lämmintä vettä. Kaada vesi laitteen säiliöön ja pyöritä. Ota säiliössä pyörinyt desinfiointiaine talteen vesiasiaan.

Voit nyt desinfioida toisen säiliön samalla desinfiointiaineseoksella. Toista toimenpide vielä tarvittaessa kolmannen säiliön kanssa. Huuhtelee desinfioitu Smoothie säiliöt puhtaalla lämpimällä vedellä.

Put the KAY-5 sanitizer/cleaner to the water container. Add about 10 liters of warm water. Pour sanitizer water into the device's bowl and rotate the device for about two minutes. (you can use this sanitized water for the second and the third bowl also, if you have them). After sanitizing rinse bowl twice with clean water.

25. Kun Smoothie-laitteen juomasäiliöt on huuhdeltu pariin kertaan, voit täyttää säiliöt haluamallasi FIT & FRESH Smoothiella. Yhteen säiliöön riittää yksi FIT & FRESH Smoothien 5 litran pakkaus. Aseta kannet paikoilleen.

Saadaksesi parhaan lopputuloksen käytä SnackFood Oy:n toimittamaa raaka-ainetta.

After rinsed all the devices bowls twice you can fill them with FIT & FRESH Smoothie. Capacity of one bowl is 5 liter so it is enough for one FIT & FRESH Smoothie package. Place the bowl lid into place.

To get the best results use SnackFood's FIT & FRESH Smoothie raw materials.

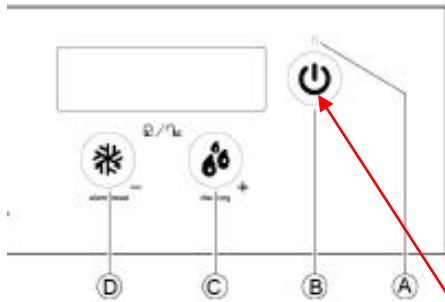

ALOITUS.

Laite on desinfioitu, kun se lähtee varastolta Vantaalta. Voit tehdä vielä desinfiointin + huuhtelun vedellä varmuuden vuoksi. Ohje sivu 9.

Lisää Smoothien raaka-aineet säiliöön.

Kun aloitat ja raaka-aineet on lisätty säiliöön, paina painiketta D, jolloin näyttöön ilmestyy lumihiihtäjä symboli (G) ja näytön palkki on 1:ssä.

Voit myydä viikon ajan samaa Smoothieta laitteesta, kun laite on päällä yötä-päivää.

PESUTOIMET

Kun alat pestä laitetta, paina Cleaning (kolme pisaraa) C-painiketta kerran sekunnin ajan
-> **pidä pohjassa** -> **näytön palkit vilkkuvat = huoltotila**

-> laita PESUAINE/desinfiointiaine säiliöön, jos haluat liottaa säiliön likaa pois
-> kun olet liottanut tarpeeksi

-> paina pisarapainiketta C kerran, niin pääset pois huoltotilasta (palkkien vilkkuminen loppuu)
-> paina D painiketta kerran, olet jälleen valmistustilassa = myyntitilassa.

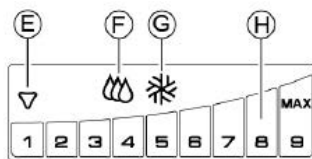

Normaali käyttötila palkki on 1:ssä.

Palkki 1 = 0 °C
Palkki 9 = -1 °C

MIKÄLI SÄILIÖ jäätyy ulkopuolelta, PAINA PAINIKETTA C ja näyttössä on pisaratila. Samalla säiliön ulkopuolelle muodostuva lumi / jää sulaa pois.

LAITTEEN KÄYTTÖPANEELI

PÄÄKYTKIN: Pääkytkin sijaitsee laitteen alla vasemmassa etukulmassa.

Pääkytkimessä on kaksi asentoa:

Asento 0: laitteen virta on suljettu.

Asento I: laite on valmiustilassa, mutta ei käynnissä. **Merkkivalo (A) palaa.**

Merkkivalo A: (Oikeanpuoleisen säiliön alla)

Valon ollessa päällä, laite on valmiustilassa.

Mikäli merkkivalo A vilkkuu se osoittaa, että kyseinen säiliö on sammutettu.

Mikäli valo ei pala laite on käynnissä.

PAINIKE B: Mikäli painiketta B painetaan yhtäjaksoisesti kaksi sekuntia, laite käynnistyy tai sammuu.

Mikäli painiketta B painetaan lyhyesti laitteen ollessa käynnissä, voidaan oikeanpuoleinen säiliö sammuttaa (tällöin sekoittaja pysähtyy) tai uudelleen käynnistää (sekoittaja lähtee pyörimään).

PAINIKE C:

Painamalla painiketta C yhtäjaksoisesti + 1 sekunnin ajan siirtyy laite **säilytystilaan**, ja tuotteen **lämpötila on n. + 6 °C**.

Säiliön ulkopuolella mahdollisesti oleva jää sulaa pois.

Mikäli painiketta C painetaan yhtäjaksoisesti yli 1 sekunnin ajan, kun laite on **säilytystilassa**, siirtyy laite pesutilaan. Tällöin kyseisen säiliön näyttössä juoksevat palkit 1:stä 9:ään ja laite ei jäähdytä laisinkaan.

PAINIKE D:

Painamalla painiketta D yhtäjaksoisesti + 1 sekunnin ajan siirtyy laite yötilasta Smoothien myyntitilaan.

Laitteen hälytysten nollaaminen - painiketta D painetaan yli sekunti laitteen ollessa käynnissä ja Smoothien valmistustilassa ✱.

SYMBOLI F:

Laite on säilytystilassa.

SYMBOLI G:

Laite on Smoothien valmistustilassa.

SYMBOLI H: Palkit 1 – 9 näyttää valitun asetuksen juoman koostumukselle.

SYMBOLI E: Magneettiventtiili tila

▼ symboli pois päältä = magneettiventtiili on kiinni

▼ symboli vilkkuu = magneetti venttiilin ajastin on aktivoitu

▼ symboli päällä = magneettiventtiili on auki

KÄYTTÖPANEELIN LUKITUS

Voit lukita tai avata painikkeiden lukituksen painamalla painikkeita D ja C yhtäjaksoisesti 2 sekunnin ajan, kunnes näytön valot vilkahtavat.

Mikäli jotain painiketta painetaan lukituksen ollessa päällä, näyttössä näkyy teksti **bloc**.

THE PANEL OF THE MACHINE

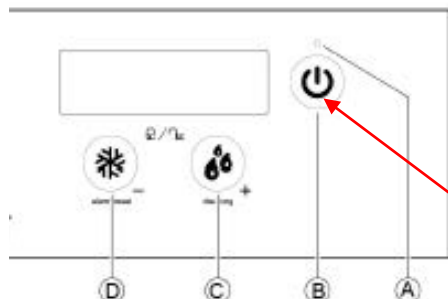

STARTING

The machine is disinfected when it leaves the warehouse at Vantaa. You can still do disinfection and rinse the bowl with water for safety. More information at page 9.

Add Smoothie to the bowl.

And press the D button to display the snowflake symbol (G) and the display bar is at position 1.

You can sell the same Smoothie about seven days from the machine.

After seven days you have to wash and disinfect the machine bowls. After that refill the bowls with the new Smoothie.

WASHING THE MACHINE

Press the cleaning button C once for one sec. -> press button all the time -> the bowl scrolling bars run from 1 through 9 = washing mode

-> Pour the Kay-5 disinfectant into bowl and keep it into bowls overnight, it will help the cleaning the bowls
 -> after that you do handwashing for the bowls
 -> put the machine parts back into machine
 -> press button C once, and
 -> press D button once to adjust the composition of drinking liquid.

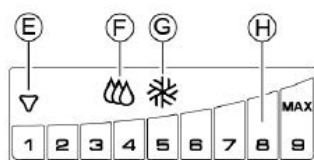

The scrolling bar is in position 1 is normal position.

The Smoothie's temperature is 0 °C
 When scrolling bar is in position 9 is temperature in -1 °C

If there is any ice outside the bowl -> PRESS BUTTON C and the ice it will melt away.

The main switch is located under the machine on the left front corner.

The main switch has two positions

Position 0: the machine is closed.

Position I: the device is in standby mode, but isn't running.

The indicator light (A) illuminates.

BUTTON A:

Indicator light A (below the bowl on right). The light is switched on, the device is in standby mode. If the warning light A flashes it indicates that this bowl is turned off. If the light is off the device bowl is running.

BUTTON B:

If the B button is pressed continuously for two seconds, the device turns on or turns off.

If the B button is pressed briefly while the mixer is running, the right-hand bowl can be turned off (in this case the mixer stops) or restart (the mixer starts to rotate).

BUTTON C:

Pressing the C button briefly and about 1 sec. switches it from Smoothie mode, to the night mode (storage mode) and Smoothie's temperature will be about + 6 °C. If there is any ice outside the bowl it will melt away.

If the C button is pressed continuously for more than 1 second, when the device is already in the night / storage mode, the device enters into the wash mode.

In this case, into the bowl scrolling bars run from 1 through 9, and the device doesn't cool at all.

BUTTON D:

Briefly pressing the key D button (-) to adjust the composition of **drinking liquid.**

Pressing the D button continuously for 1 sec switches it from the state of Smoothie to the night mode.

Device alarms resetting - the D button is pressed more than one second while the unit is running and Smoothie machine is in beverage preparation mode ✱.

KEY F:

The device is in the night mode, this makes it possible to preserve the Smoothie also during the night.

SYMBOL G:

The device is in Smoothie beverage production state.

SYMBOL H:

beams 1 to 9 show a beverage regulation of the selected composition.

SYMBOLI E:

Solenoid valve status

▼ symboli off = off solenoid valve is closed

▼ symboli flashes = solenoid valve timer is activated

▼ symboli ON = solenoid valve is open

CONTROL PANEL LOCK

You can lock or open the panel by pressing the buttons D and C continuously for 2 seconds and the light flashes.

If any button is pressed while the machine lock is on, the text **block** is displayed in the panel.



HUOM! MIKÄLI LAITTEEN JÄÄHDYTYKSESSÄ ON ONGELMIA:

- tarkista, että koneessa on oikea jäähdytysluku ja että laite on jäähdytystilassa symboli ❄️, näkyy näytössä.
- varmista, että laitteella on riittävästi ilmatilaa. Laitteen sivuilla ja takana pitää olla vapaata ilmatilaa vähintään 15 cm.
- Että lauhduttimen suodatin on puhdas / puhdistettu.

ENNEN KÄYTTÖÖNOTTOA:

- Tarkista, että laitteen pohjassa olevat jalkaruuvit on kiinnitetty kunnolla.
- Liitä laite maadoitetulla pistokkeella yksivaiheverkkoon.

PESUN YHTEYDESSÄ PUHDISTA TARVITTAESSA

Tarkista ja pese tarvittaessa lauhduttimen suodatin.

Kuva 1. Poista laitteen takana oleva suojalevy vetämällä itseesi päin. Suojalevy on kiinni pikakiinnikkeillä.

Kuva 2. Irrota suodatin.

Kuva 3. Ota suodatin käteesi ja huuhtelee se nurjalta puolen kuumalla vedellä ja tarvittaessa miedolla tiskinaineliuksella (lika pois päin suodattimesta).

Kuva 4. Ravista kuivaksi ja asenna suodatin takaisin paikalleen.

Mikäli laite on kokonaan sammutettu yöksi, poista Smoothie koneesta, pese säiliö ja juoman kanssa kosketuksessa olevat osat, desinfioi, huuhtelee ja täytä uudella juomaseoksella.

Pidä säiliöt täynnä ja lisää tarvittaessa pienissä (2 – 3 L) erissä smoothieta, kun säiliö tyhjenee (mikäli lisättävä raaka-aine on kylmää, saat nopeammin valmista smoothieta).

NOTE! IF THE MACHINE cooling PROBLEMS:

- Check that the machine has the correct cooling section and that the unit is in cooling mode (the icon), is displayed.
 - Make sure that the device has adequate air space. Device pages and the back **must be** free air space of at least 15 cm.
 - That the condenser filter is clean / cleaned.
- Before putting:**
- Make sure that the bottom of the unit leg bolts is securely fastened.

Connect your device to a grounded plug single-phase network.

WASH IN CONNECTION WITH THE CLEANING

Check and, if necessary, wash the condenser filter.

Figure 1. Remove the back cover plate by pulling the machine towards you. The shield plate is closed by clips.

Figure 2. Remove the filter.

Figure 3. Remove the filter and rinse it in your hand from the wrong side with hot water and, if necessary, with a mild soapy water (dirt away from the filter).

Figure 4. Shake it dry and install the filter into back it's position.

If the device has been completely turned off for the night, remove the Smoothie material from all bowls, see cleaning and disinfecting instructions in page 4-9.

Yhteystiedot / Contact

info@snackfood.fi | puhelin / tel. 0207 343 930

Laitehuolto / maintenance

laitehuolto@snackfood.fi | tel / puh. 0207 343 939

